

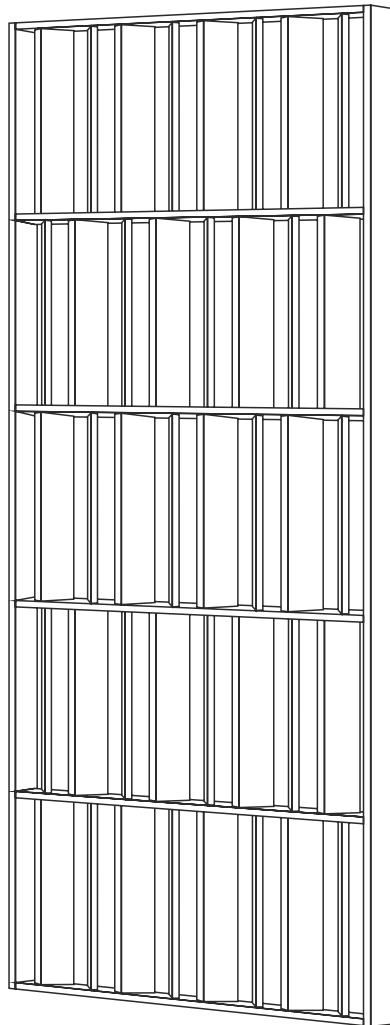

LAMELE3D[®].PL

INSTRUKCJA MONTAŻU ŚCIANKI Z LAMELI model JAPANDI



ZESTAW ZAWIERA:

A

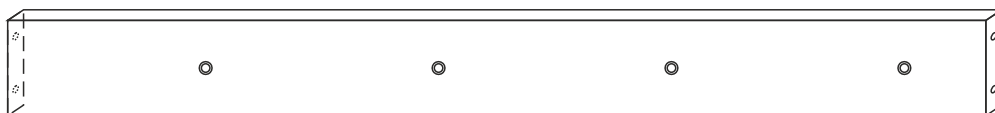

LAMEL POZIOMY GÓRA/DÓŁ

B

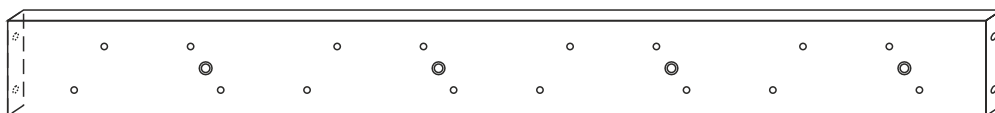

LAMEL POZIOMY ŚRODKOWY

C

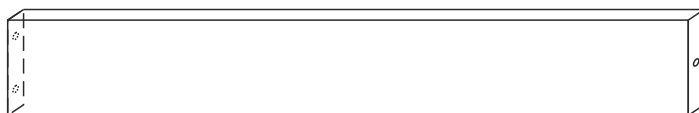

LAMEL PIONOWY NA 2 KOŁKI + KONFIRMAT

D



LAMEL PIONOWY NA 4 KOŁKI

E



LAMEL PIONOWY BOCZNY

KOŁKI DREWNIANE 6x30mm
KLEJ DO KOŁKÓW
KONFIRMATY 7x50mm
KLUCZ IMBUSOWY
ZAŚLEPKI MASKUJĄCE

1. SEKCJE GÓRNA I DOLNA

SKLEJ I SKRĘĆ ZA POMOCĄ ZAŁĄCZONYCH DO ZESTAWU KOŁKÓW, KLEJU I KONFIRMATÓW SEKCJE GÓRNO I DOLNO JAK NA ZAŁĄCZONYM RYSUNKU

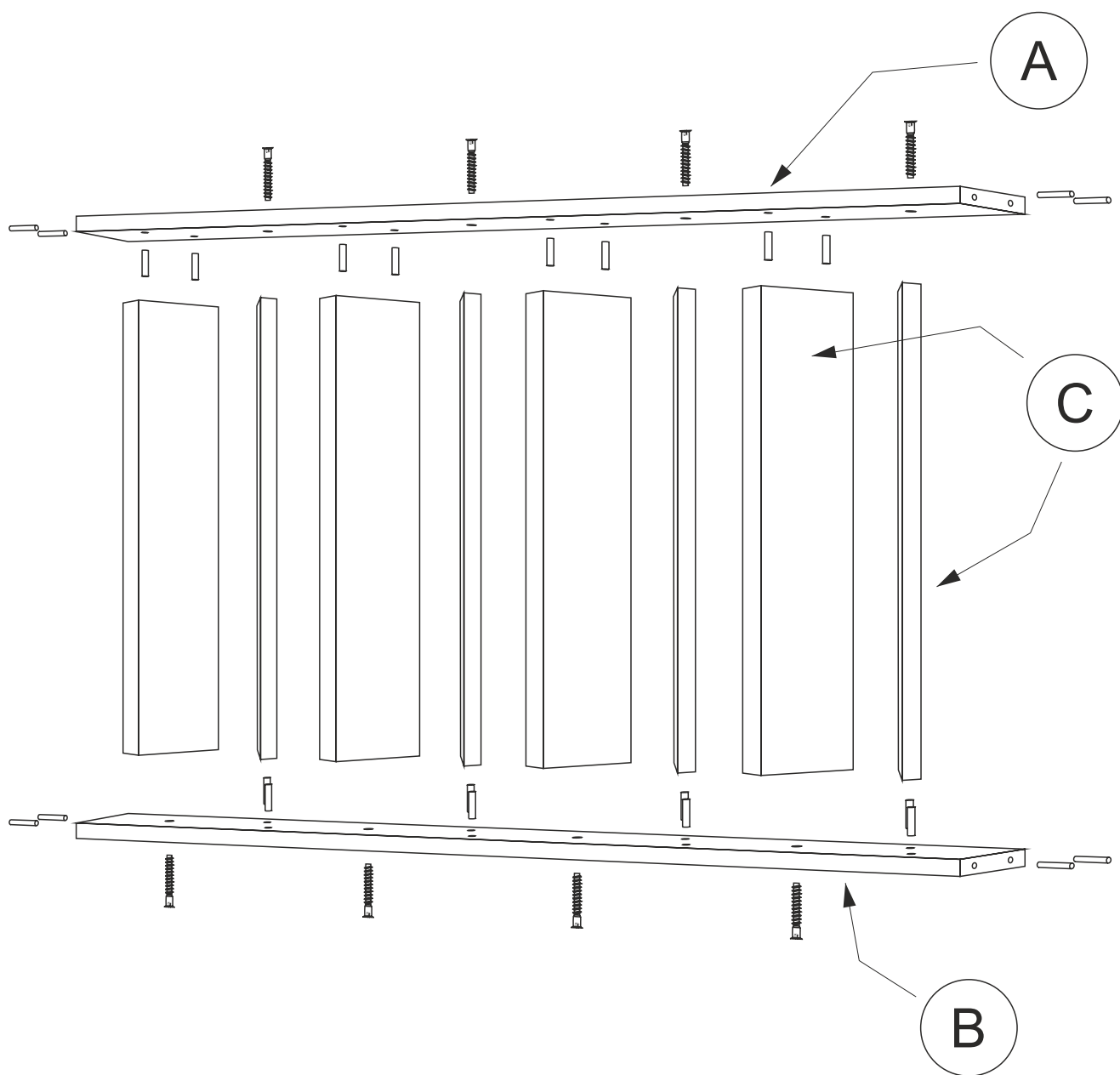

2. SEKCJA ŚRODKOWA

SKLEJ I SKRĘC ZA POMOCĄ ZAŁĄCZONYCH DO ZESTAWU KOŁKÓW, KLEJU I KONFIRMATÓW SEKCJĘ ŚRODKOWĄ JAK NA ZAŁĄCZONYM RYSUNKU

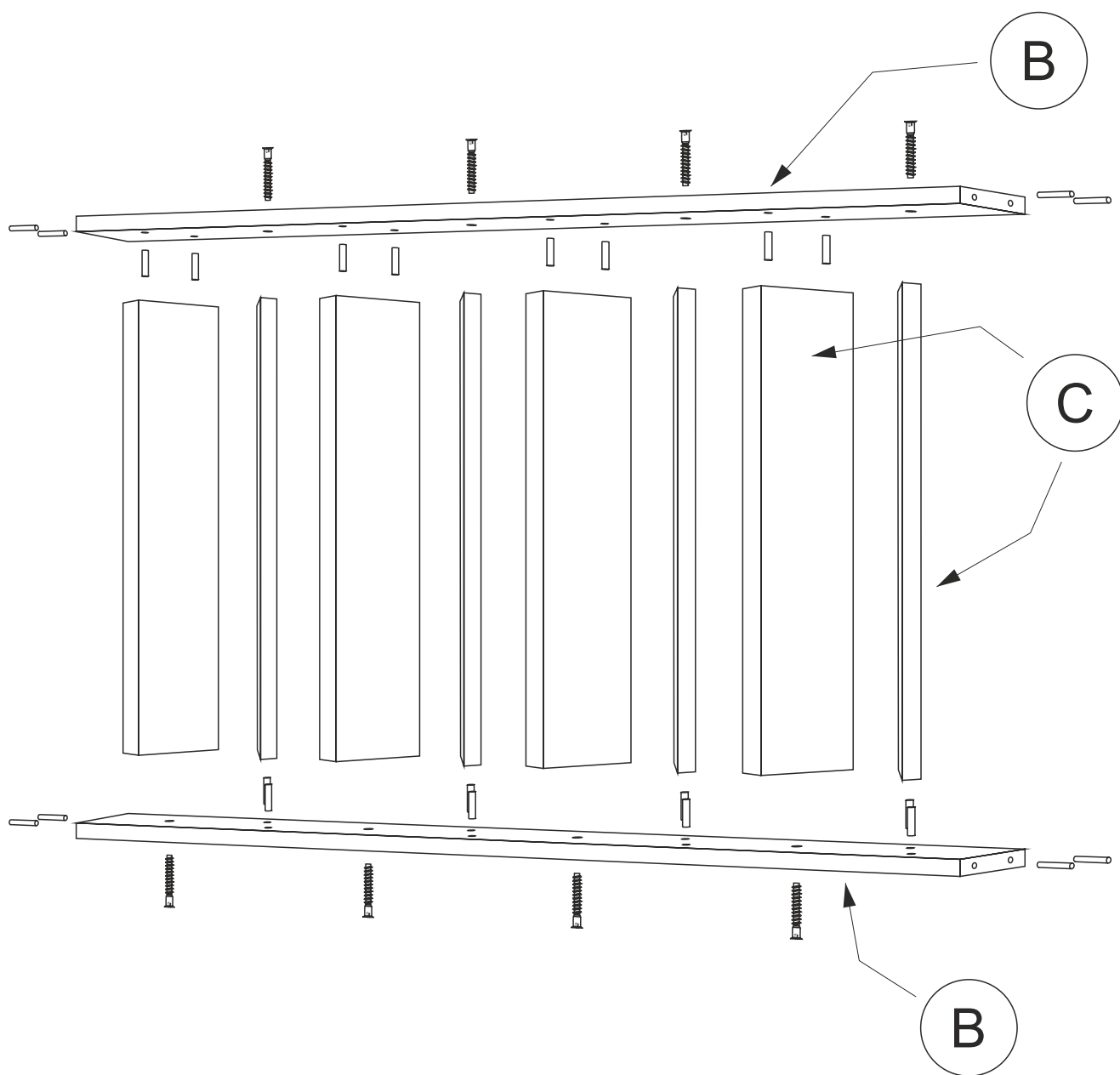

3. ŁĄCZENIE SEKCJI

ZŁÓŻ I SKLEJ ZA POMOCĄ ZAŁĄCZONYCH DO ZESTAWU KOŁKÓW I KLEJU SEKCJĘ DOLNĄ, ŚRODKOWĄ I GÓRNĄ Z ELEMENTAMI **D** JAK NA ZAŁĄCZONYM RYSUNKU

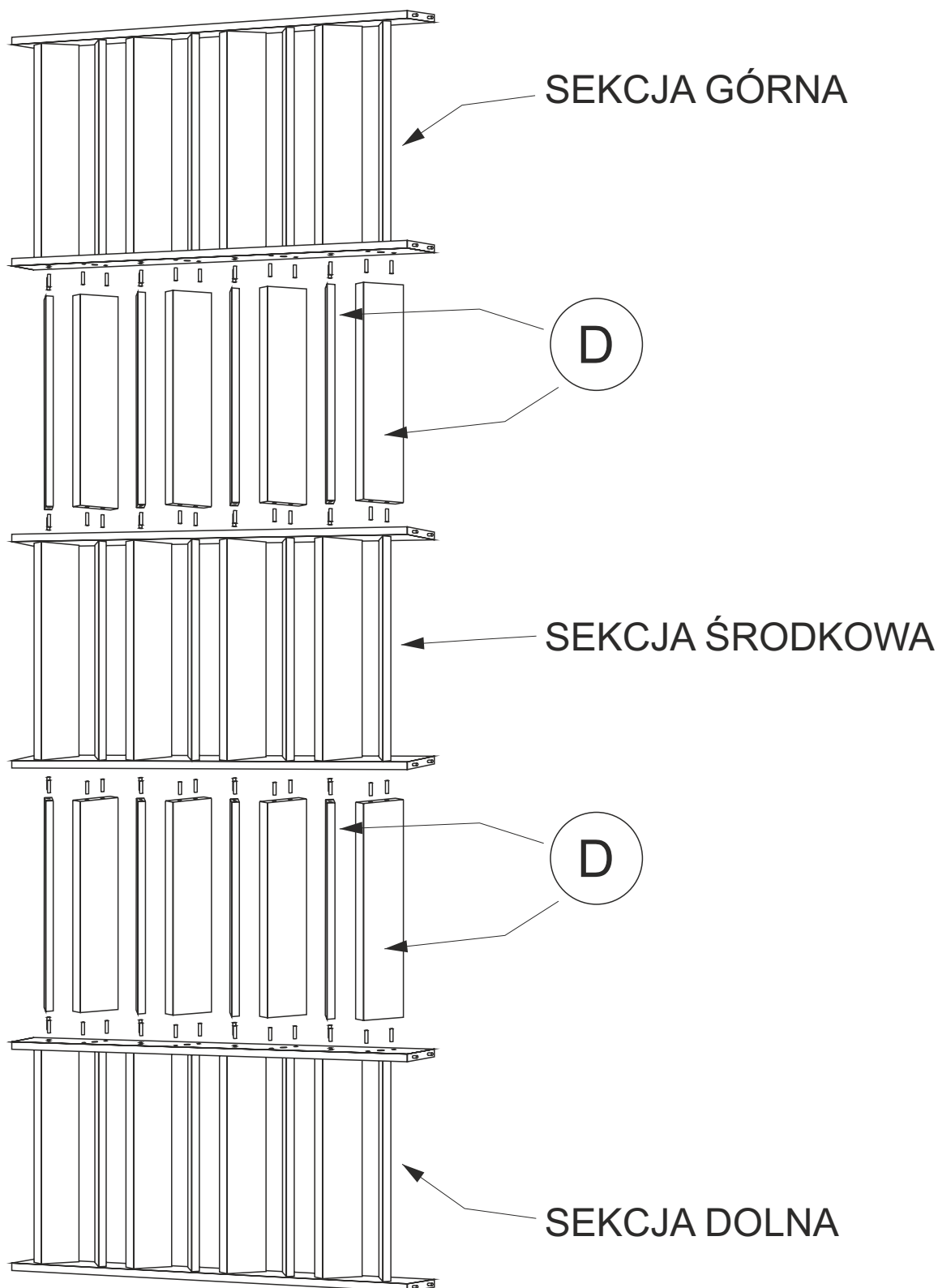

4. MOCOWANIE DO PODŁOGI I SUFITU

NAŁÓŻ KLEJ NA PODŁOGĘ W MIEJSCU MONTAŻU
POSTAW ŚCIANKĘ W WYZNACZONYM MIEJSCU
WYWIERĆ OTWORY POD KOŁKI MONTAŻOWE
PRZYKRĘĆ ŚCIANKĘ DO SUFITU
ZAKLEJ OTWORY DOŁĄCZONYMI DO ZESTAWU ZAŚLEPKAMI

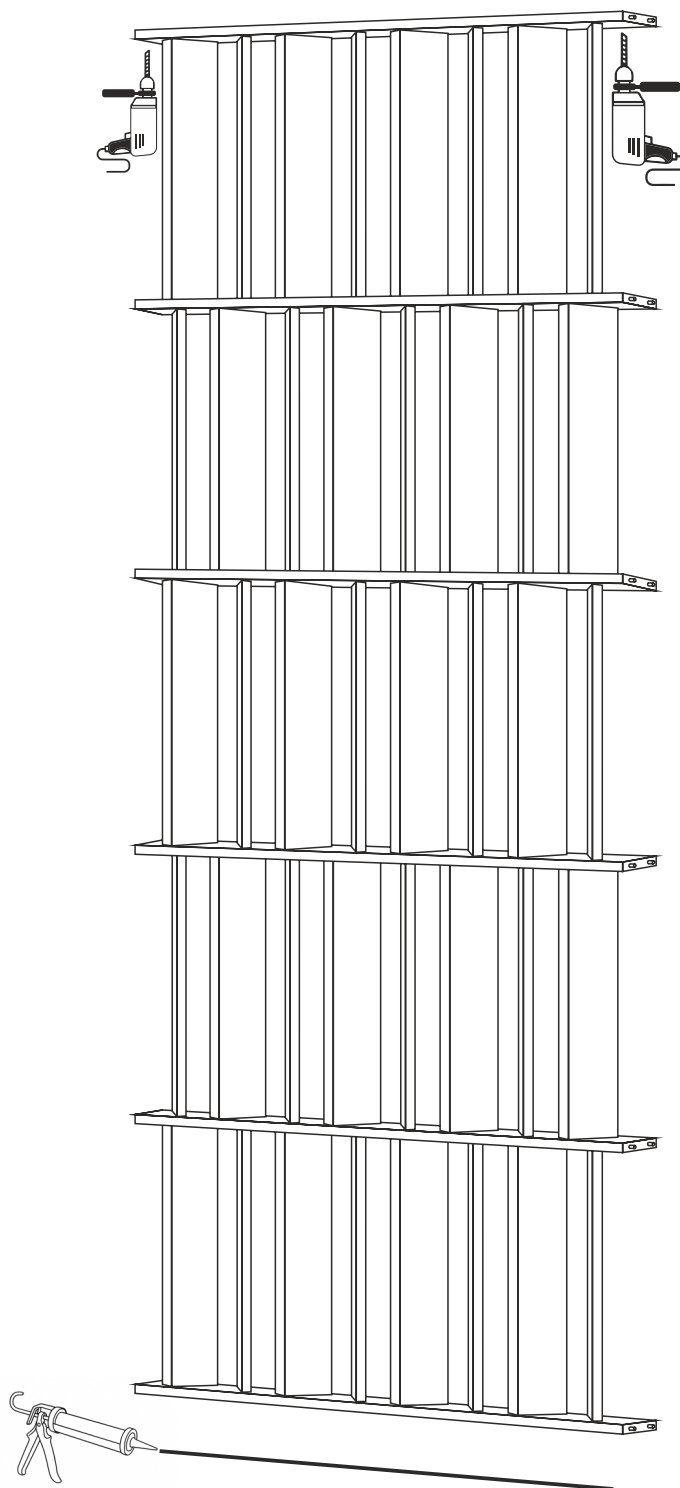

5. MONTAŻ LISTEW BOCZNYCH

ZŁÓŻ I SKLEJ ZA POMOCĄ ZAŁĄCZONYCH DO ZESTAWU
KOŁKÓW I KLEJU LISTWY BOCZNE (E)
JAK NA ZAŁĄCZONYM RYSUNKU

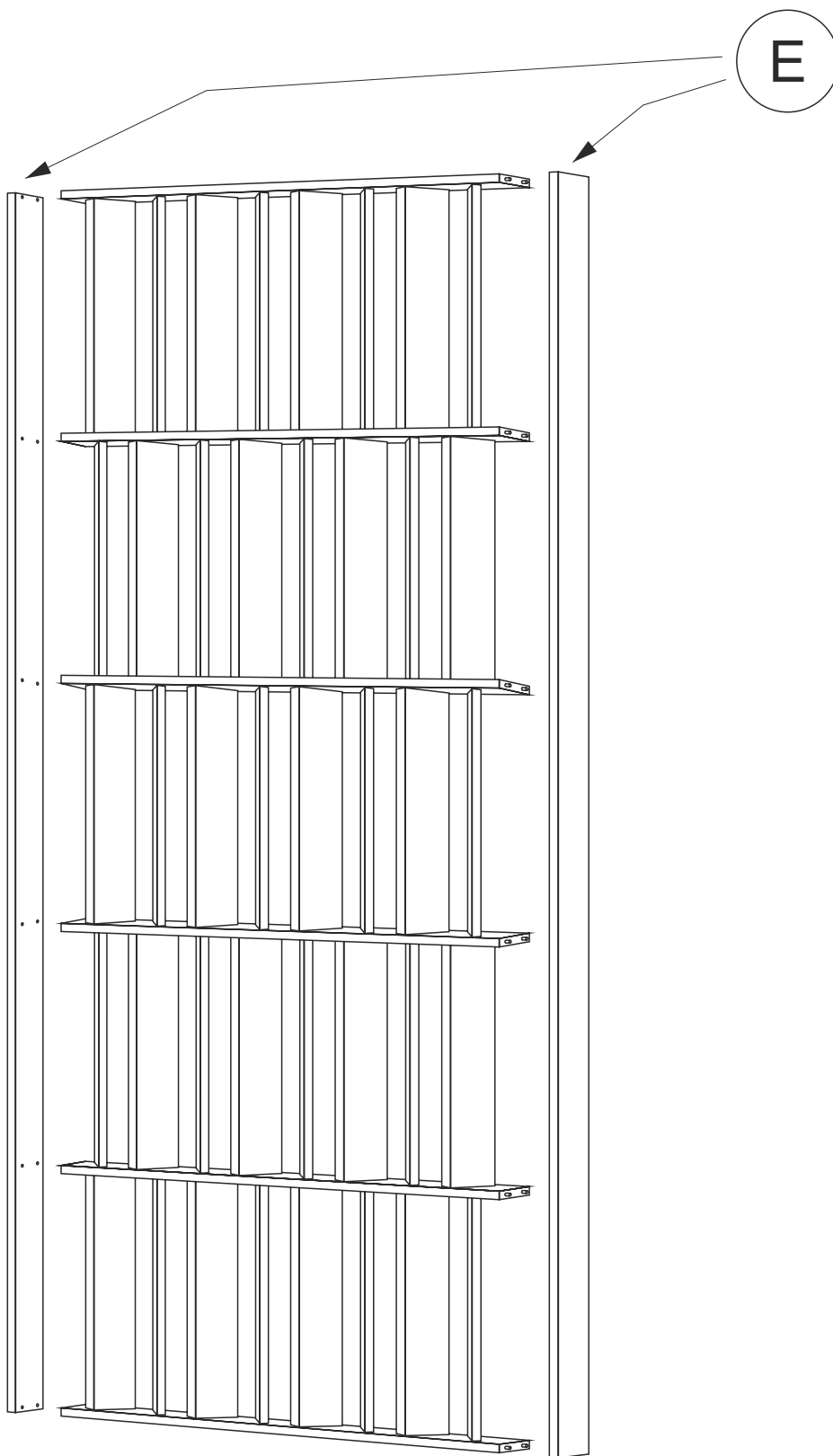

6. WIDOK GOTOWEJ ŚCIANKI

